

QUALITA®

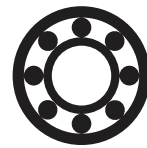

SISTEMA DE RODAMIENTO PARA PUERTAS

CIERRE LENTO QCL765

① INSTALACIÓN GUIAS EN EL RIEL SUPERIOR

- Introducir las guías en el riel teniendo en cuenta las medidas como lo indica la gráfica

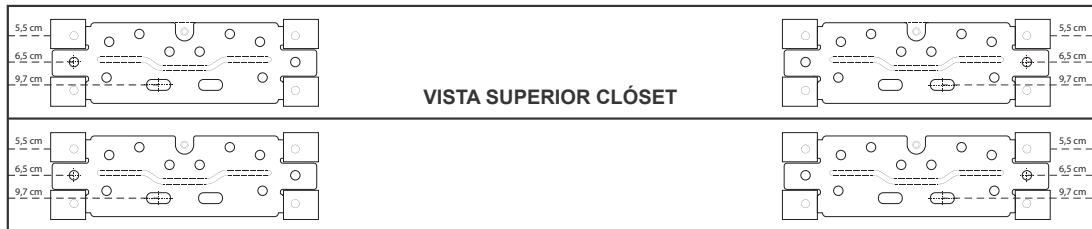
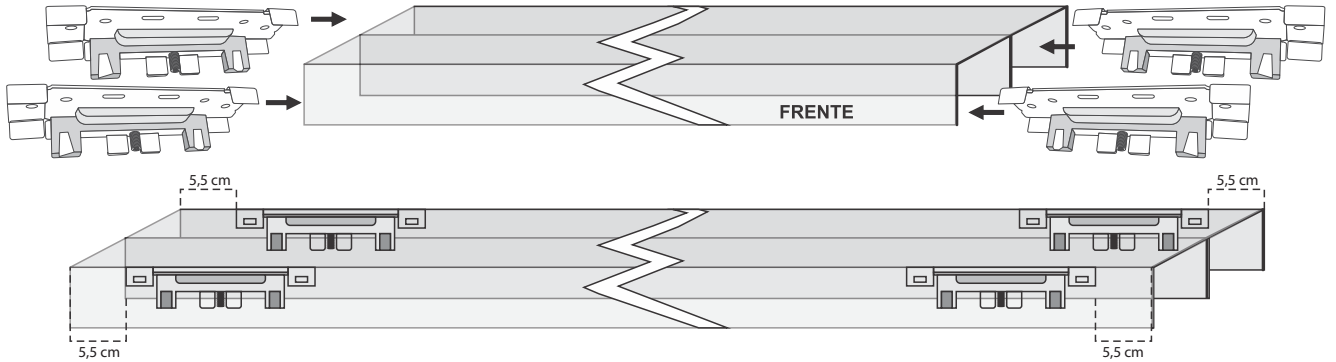

- Sujetar con los tornillos el riel y las guías al marco de la puerta

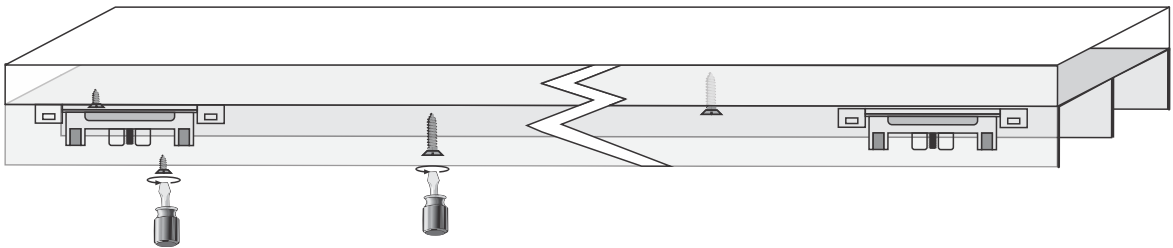

- Graduar los tornillos de la guía con la llave bristol, con el fin de ajustar la altura del botón de enganche, para activar el cierre lento

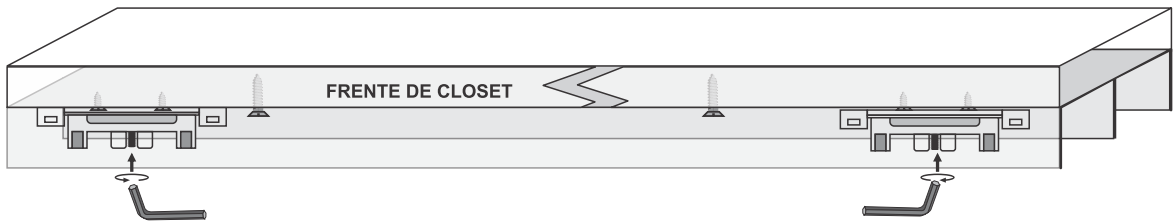

- Introducir el tope plástico en la ranura central al lado izquierdo y derecho del perfil superior de la puerta



② INSTALACIÓN DEL CIERRE LENTO

- Graduar el cierre lento en 39, las otras medidas se pueden utilizar cuando el vano tiene desajustes

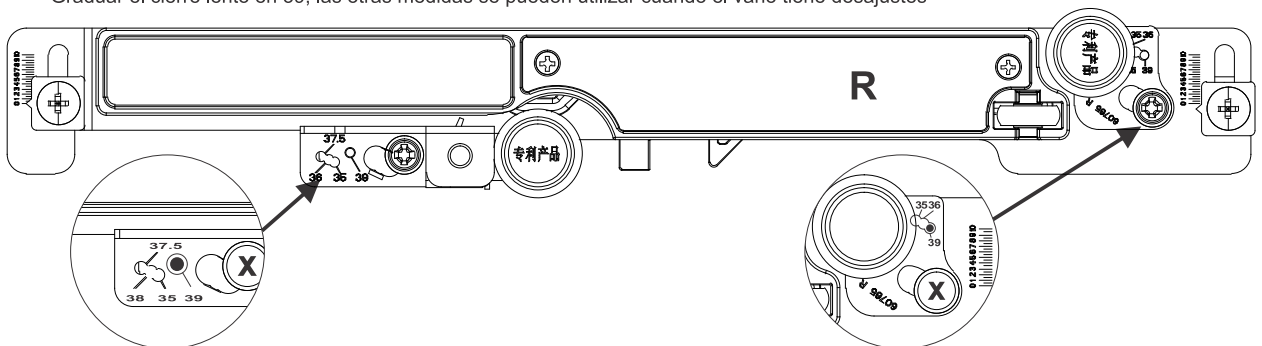

- Alinear el perfil superior con el perfil lateral como se muestra en la gráfica, posteriormente inserte el cierre lento dentro de la ranura interior del perfil lateral y ajuste los perfiles con el tornillo y la llave bristol, igualmente al otro extremo del cierre lento ubique el tope plástico con la ranura del cierre lento, coloque la platina guía y ajústela con el tornillo. (Repetir el mismo procedimiento en la parte derecha de la puerta)

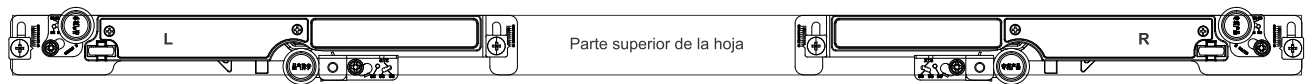

Parte Externa de la hoja

